

H315

**WAGI POMOSTOWE 1-CZUJNIKOWE
WAGI PLATFORMOWE 4-CZUJNIKOWE
WAGI PALETOWE I PŁOZOWE
WAGI KOLEJKOWE**

INSTRUKCJA OBSŁUGI

ITKU-131-01-09-21-PL



RADWAG® **RADWAG WAGI ELEKTRONICZNE**
ZAAWANSOWANE TECHNOLOGIE WAGOWE

WRZESIEŃ 2021

ŚRODKI OSTROŻNOŚCI

Przed przystąpieniem do instalacji, użytkowania lub konserwacji urządzenia konieczne jest zapoznanie się z niniejszą Instrukcją obsługi i postępowanie zgodnie z jej zaleceniami.

	Przed użyciem prosimy o dokładne zapoznanie się z niniejszą Instrukcją Obsługi i używanie urządzenia zgodnie z przeznaczeniem.
	Ważone ładunki należy umieszczać możliwie w centralnej części szalki wagi.
	Szalkę należy obciążać towarami o masie brutto mniejszej niż maksymalny udźwieg wagi.
	Nie należy na dłuższy czas pozostawiać dużych obciążeń na szalce.
	Urządzenie należy chronić przed nadmiernymi wahaniami temperatury, promieniowaniem słonecznym oraz ultrafioletowym, substancjami wywołującymi reakcje chemiczne.
	Urządzenie nie może być użytkowane w atmosferze zagrożonej wybuchem gazów lub pyłów.
	W przypadku awarii należy natychmiast odłączyć zasilanie wagi.
	Urządzenie przewidziane do wycofania z eksploatacji zutylizować zgodnie z aktualnie obowiązującymi przepisami prawa.
	W przypadku dłuższego przechowywania (magazynowania) urządzenia w niskiej temperaturze nie można dopuścić do rozładowania akumulatorów, w które jest wyposażone.
	Wymiany zużytego akumulatora może dokonać wyłącznie producent urządzenia lub osoby do tego upoważnione.
	Zużyte, całkowicie rozładowane akumulatory muszą być wyrzucane do specjalnie oznakowanych pojemników, oddawane do punktów zbierania tego typu odpadów lub sprzedawcom sprzętu elektrycznego oraz baterii i akumulatorów. Symbole znajdujące się na akumulatorach określają zawartość w nich substancji szkodliwych: Pb = ołów, Cd = kadm, Hg = rtęć. Są Państwo prawnie zobowiązani do usunięcia zużytych akumulatorów i prawidłowego ich zagospodarowania.
	Jeżeli urządzenie ma pracować w środowisku o ciężkich warunkach elektrostatyki (np. drukarnie, pakownia itp.) należy podłączyć do niego przewód uziemiający. Do tego celu w urządzeniu dostępny jest zacisk uziemienia funkcjonalnego oznaczony symbolem \perp .

SPIS TREŚCI

1. PRZEZNACZENIE	5
2. WARUNKI GWARANCJI	5
3. CZYSZCZENIE	5
3.1. Czyszczenie elementów ze stali nierdzewnej	6
3.2. Czyszczenie elementów z tworzyw sztucznych	6
3.3. Czyszczenie platform wag do przemysłu mięsnego	6
4. SERWIS I NAPRAWY	8
5. UTYLIZACJA	9
6. BUDOWA WAG	9
6.1. Wagi jednoczuJNIkowe	9
6.2. Wagi wieloczuJNIkowe	9
6.3. Wagi z modułami tensometrycznymi	10
6.4. Wymiary gabarytowe	11
6.5. Rozmieszczenie złącz	11
6.6. Topologia gniazd	11
6.7. Klawiatura wagi	12
7. INSTALACJA WAG	13
7.1. Rozpakowanie i montaż	13
7.1.1. Wagi serii H315.xx.K	13
7.1.2. Wagi serii H315.Cx.M	13
7.1.3. Wagi serii H315.4	14
7.2. Poziomowanie	15
7.2.1. Poziomowanie wag pomostowych 1-czuJNIkowych	15
7.2.2. Poziomowanie wag platformowych 4-czuJNIkowych	15
7.3. Włączenie	16
7.4. Sygnalizacja stanu akumulatora	16
7.5. Sprawdzenie stopnia naładowania akumulatora	16
8. PORUSZANIE SIĘ W MENU	16
8.1. Powrót do funkcji ważenia	17
9. WAŻENIE	17
9.1. Warunki użytkowania wag pomostowych 1-czuJNIkowych	17
9.2. Warunki użytkowania wag specjalizowanych	18
10. SCHEMATY PRZEWODÓW POŁĄCZENIOWYCH	20
11. PARAMETRY TECHNICZNE	21
12. ROZWIĄZYWANIE PROBLEMÓW	21
13. KOMUNIKATY O BŁĘDACH	22

1. PRZEZNACZENIE

Przeznaczeniem wag jest szybkie i dokładne wyznaczanie masy w warunkach przemysłowych. Wagi posiadają obudowę wykonaną ze stali nierdzewnej, zapewniającą wysoki stopień ochrony IP. Przejrzystą prezentację wyniku ważenia zapewnia czytelny podświetlany wyświetlacz LCD. Mogą być używane w miejscach pozbawionych dostępu do zasilania sieciowego, gdyż opcjonalnie są wyposażone w wewnętrzny akumulator.

Wagi w wykonaniu standardowym wyposażone są w złącze RS232 oraz USB do współpracy z urządzeniami zewnętrznymi (drukarka, komputer, itp.).

2. WARUNKI GWARANCJI

- A. RADWAG zobowiązuje się naprawić lub wymienić te elementy, które okażą się wadliwe produkcyjnie lub konstrukcyjnie.
- B. Określenie wad niejasnego pochodzenia i ustalenie sposobów ich wyeliminowania może być dokonane tylko z udziałem przedstawicieli producenta i użytkownika.
- C. RADWAG nie bierze na siebie jakiegokolwiek odpowiedzialności związanej z uszkodzeniami lub stratami pochodzącymi z nieupoważnionego lub nieprawidłowego wykonywania procesów produkcyjnych lub serwisowych.
- D. Gwarancja nie obejmuje:
 - uszkodzeń mechanicznych spowodowanych niewłaściwą eksploatacją wagi, oraz uszkodzeń termicznych, chemicznych, uszkodzeń spowodowanych wyładowaniem atmosferycznym, przepięciem w sieci energetycznej lub innym zdarzeniem losowym;
 - czynności konserwacyjnych (czyszczenie wagi).
- E. Utrata gwarancji następuje wówczas, gdy:
 - naprawa zostanie dokonana poza autoryzowanym punktem serwisowym;
 - serwis stwierdzi ingerencję osób nieupoważnionych w konstrukcję mechaniczną lub elektroniczną wagi;
 - waga nie posiada firmowych znaków zabezpieczających.
- F. Uprawnienia z tytułu gwarancji na akumulatory dołączane w komplecie z urządzeniami obejmują okres 12 miesięcy.
- G. Szczegółowe warunki gwarancji znajdują się w karcie serwisowej.
- H. Kontakt telefoniczny z Autoryzowanym Serwisem: +48 (48) 386 64 16.

3. CZYSZCZENIE

W celu bezpiecznego czyszczenia należy odłączyć urządzenie od zasilania sieciowego.

Następnie należy zdemontować szalkę i inne ruchome elementy wagi.



Czyszczenie szalki w momencie, gdy jest założona, może spowodować uszkodzenie wagi.

3.1. Czyszczenie elementów ze stali nierdzewnej

W trakcie czyszczenia stali nierdzewnej należy przede wszystkim unikać używania środków czyszczących zawierających jakiegokolwiek żrące substancje chemiczne, np. wybielacze (zawierający chlor). Nie wolno stosować preparatów zawierających substancje ściernie. Zawsze należy usuwać brud za pomocą szmatki z mikrofibry, dzięki czemu nie zostaną uszkodzone powłoki ochronne czyszczonych elementów. W przypadku codziennej pielęgnacji i usuwania niewielkich plam, należy wykonać następujące czynności:

1. Usunąć zanieczyszczenia ściereczką zamoczoną w ciepłej wodzie.
2. Dla uzyskania lepszych rezultatów, można dodać odrobinę płynu do mycia naczyń.

3.2. Czyszczenie elementów z tworzyw sztucznych

Czyszczenie suchych powierzchni odbywa się za pomocą czystych ściereczek z celulozy lub bawełny, niepozostawiających smug i niebarwiących, można użyć także roztworu wody i środka czyszczącego (mydło, płyn do mycia naczyń, płynu do mycia szyb) należy czyścić powierzchnię zachowując normalny docisk ściereczki do podłoża, czyszczoną powierzchnię należy przetrzeć, a następnie osuszyć. Czyszczenie można powtórzyć w razie konieczności.

W przypadku wystąpienia trudno usuwalnych zabrudzeń takich jak: resztki kleju, gumy, smoły, pianki poliuretanowej itp. można użyć specjalnych środków czyszczących na bazie mieszanki węglowodorów alifatycznych nierozpuszczający tworzywa. Przed zastosowaniem środka czyszczącego przy wszystkich powierzchniach zalecamy wykonanie prób przydatności. Nie stosować preparatów zawierających substancje ściernie.

3.3. Czyszczenie platform wag do przemysłu mięsnego

Platformy wag do przemysłu mięsnego wykonane są ze stali nierdzewnej (wg PN-0H18N9, wg EN-1.4301, wg AISI-304) i elementów silikonowych.

Wyjątkiem są wagi kolejkowe ocynkowane wykonane ze stali konstrukcyjnej galwanicznie cynkowanej oraz inwentarzowe malowane wykonane ze stali konstrukcyjnej malowanej proszkowo z nakładką aluminiową na szalkę.



Środki myjące i dezynfekujące powinny być dobrane odpowiednio do używanej wagi.

W przypadku wag inwentarzowych należy stosować do masowej eksploatacji tylko wagi nierdzewne.

Są one zdecydowanie bardziej odporne na długotrwałe przebywanie w trudnych warunkach, jakie panują w ubojniach i skupach żywych zwierząt. Wagi inwentarzowe malowane mogą być stosowane w małoseryjnej sporadycznej eksploatacji, przechowywane w suchych warunkach, po wcześniejszym dokładnym umyciu. Można je myć wodą z detergentami. Niedozwolone jest mycie środkami agresywnymi, niedopuszczonymi do kontaktu ze skórą (wymagających stosowania rękawic ochronnych).

W przypadku wag kolejkowych zabrania się stosować do mycia wagi środków chemicznych zawierających penetratory. Wagę należy okresowo czyścić ze smaru i zanieczyszczeń w miejscach połączeń toru wagi i toru jezdnego kolejki.

Mierniki wagowe wszystkich wag mają obudowy ze stali nierdzewnej, poliestrowe elewacje i dławice poliamidowe. Platformy wag najazdowych i inwentarzowych oraz konstrukcje nośne i tory ważące wag kolejkowych można myć silnym strumieniem wody o temperaturze do +80°C z odpowiednim środkiem myjącym. Mycie mierników wagowych silnym strumieniem wody i gorącą wodą jest niedozwolone. Wskazane jest osłanianie mierników wagowych na czas mycia pod ciśnieniem ich otoczenia:

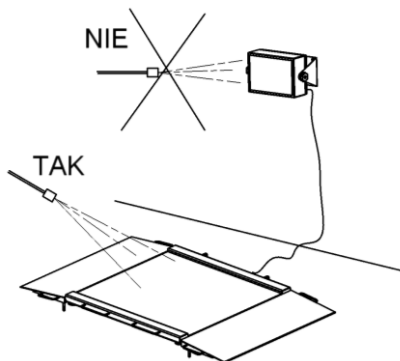

Do mycia platform wag pomostowych wodoodpornych i ich mierników wagowych nie używać silnego strumienia ani gorącej wody, aby nie uszkodzić silikonowego mieszka osłony czujnika w platformie i elewacji czy dławic w mierniku wagowym. Szalki wag pomostowych po zdjęciu z wag można myć silnym strumieniem wody lub przez zanurzenie.

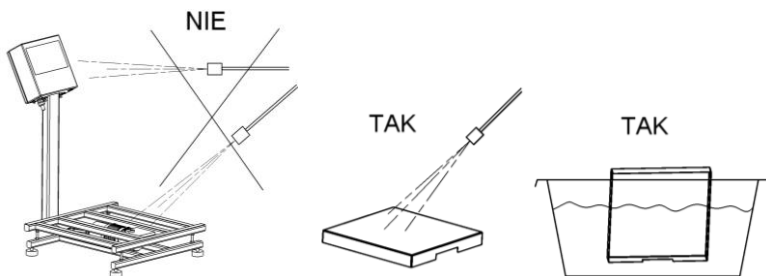

	Wagi najazdowe		Wagi inwentarzowe		Wagi kolejkowe		Wagi pomostowe wodoodporne		
	Platforma z najazdami	Miernik wagowy	Platforma z bateriami	Miernik wagowy	Konstrukcja nośna z belką pomiarową	Miernik wagowy	Platforma wagowa	Miernik wagowy	Szalka wagi
Mycie wodą z detergentami	Tak	Tak	Tak	Tak	Tak	Tak	Tak	Tak	Tak
Mycie silnym strumieniem wody	Tak	Nie	Tak	Nie	Tak	Nie	Nie	Nie	Tak
Mycie gorącą wodą max 80°C	Tak	Nie	Tak	Nie	Tak	Nie	Nie	Nie	Tak

4. SERWIS I NAPRAWY

	<p><i>Jeżeli widoczne są jakiegokolwiek uszkodzenia należy bezzwłocznie odłączyć urządzenie od zasilania. Uszkodzony element musi zostać natychmiast wymieniony lub naprawiony przez serwis RADWAG.</i></p>
--	--

W przypadku jakichkolwiek kłopotów z prawidłowym działaniem wagi należy skontaktować się z najbliższym punktem serwisowym producenta.

W razie usterki użytkownik powinien dostarczyć wadliwe urządzenie do punktu serwisowego producenta lub w przypadku, gdy jest to niemożliwe zgłosić usterkę do serwisu, aby uzgodnić zakres i sposób naprawy.

	<p><i>Niedopuszczalna jest jakakolwiek naprawa wykonywana przez użytkownika. Ingerencja (modyfikacja, naprawy itp.) przez osoby nieupoważnione przez RADWAG spowoduje utratę ważności certyfikatów, deklaracji i gwarancji producenta.</i></p>
--	---

5. UTYLIZACJA



Wagi H315 powinny być poddane recyklingowi i nie należą do odpadów z gospodarstw domowych. Produkt należy utylizować po zakończeniu jego eksploatacji zgodnie z obowiązującymi przepisami prawnymi.

6. BUDOWA WAG

6.1. Wagi jednoczuJNIKowe

Wagi jednoczuJNIKowe H315 przeznaczone są głównie do szybkich i dokładnych pomiarów mas nieprzekraczających 300kg. Wagi jednoczuJNIKowe charakteryzują się tym, że w konstrukcji platformy do pomiaru masy zastosowany jest tylko jeden czuJNIK masy. Platformy wyposażone są w nierdzewną szalkę oraz w zależności od rodzaju wagi, konstrukcję krzyżaka i podstawy wykonaną ze stali nierdzewnej lub malowanej. Widok głównych elementów budowy wag jednoczuJNIKowych:

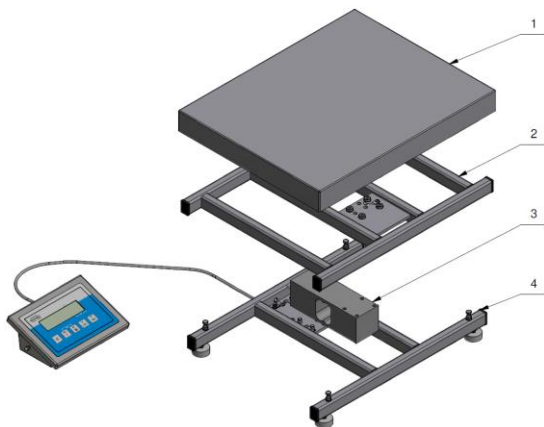

*Widok głównych elementów budowy wag jednoczuJNIKowych:
1 – szalka, 2 – krzyżak, 3 - czuJNIK masy, 4 - podstawa.*

6.2. Wagi wieloczuJNIKowe

Wagi wieloczuJNIKowe H315 przeznaczone są głównie do szybkich i dokładnych pomiarów mas o dużych gabarytach. Wagi wieloczuJNIKowe charakteryzują się tym, że w konstrukcji platformy do pomiaru masy wykorzystywane jest kilka, najczęściej cztery, czuJNIki masy. Platformy w zależności od rodzaju wagi wykonane są ze stali nierdzewnej lub malowanej, posiadają konstrukcję dostosowaną do indywidualnego przeznaczenia (wagi paletowe, płozowe, platformowe).

Widok głównych elementów budowy wag wieloczujnikowych:

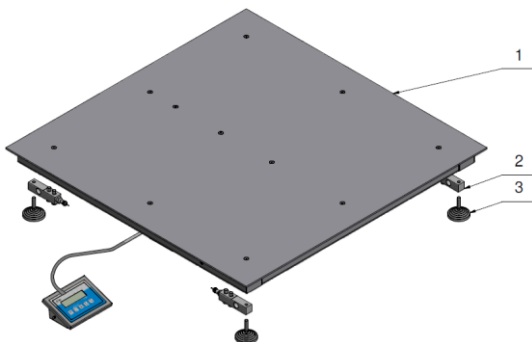

*Widok głównych elementów budowy wag wieloczujnikowych:
1 - szalka, 2 - czujniki masy, 3 - nóżki.*

6.3. Wagi z modułami tensometrycznymi

Wagi H315 z modułami tensometrycznymi przeznaczone są głównie do pomiaru masy zbiorników/silosów. Moduły montowane są w konstrukcję podpór zbiornika przytwierdzonych do podłoża. Wagi najczęściej wykonywane są na trzech lub czterech modułach tensometrycznych. Moduły w zależności od wykonania są ze stali nierdzewnej lub cynkowanej. Widok głównych elementów budowy wag z modułami tensometrycznymi:

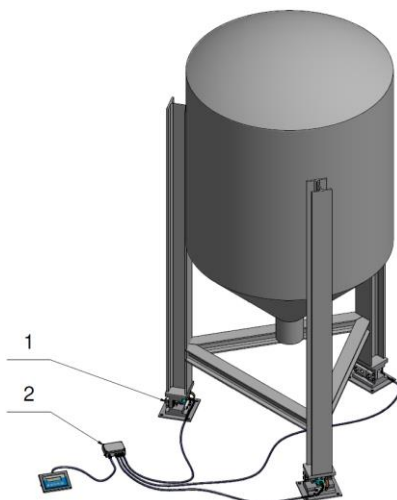

*Widok głównych elementów budowy wag z modułami tensometrycznymi:
1 - moduł, 2 - sumator.*

6.4. Wymiary gabarytowe

Wymiary gabarytowe poszczególnych wag są dostępne w kartach produktu na stronie internetowej www.radwag.pl.

6.5. Rozmieszczenie złączy

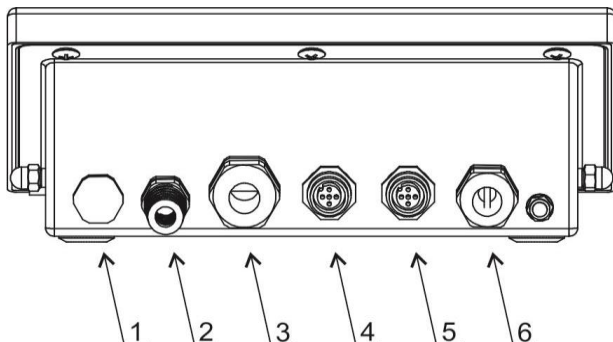

Rozmieszczenie złączy miernika PUE H315

1	Wentyl
2	Dławica kabla zasilającego
3	Dławica przewodu platformy wagowej
4	Gniazdo USB
5	Gniazdo RS232 (1)
6	Uniwersalne gniazdo lub dławica: RS232 (2) lub RS485 (2) lub Ethernet lub pętla prądowa lub moduł 4WE/4WY.

6.6. Topologia gniazd



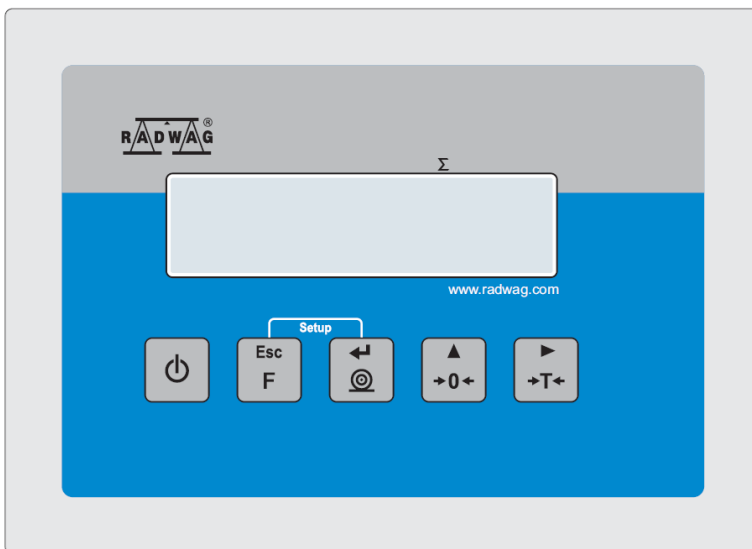

RS232 (1) RS232 (2)		Pin1 – NC Pin2 – RxD Pin3 – TxD Pin4 – NC Pin5 – GND Pin6 – 5VDC Pin7 – NC Pin8 – NC
USB		Pin1 – Vcc Pin2 – D- Pin3 – D+ Pin4 – GND

Ethernet		Pin1 – RX+ Pin2 – TX+ Pin3 – RX- Pin4 – TX-
----------	---	--

6.7. Klawiatura wagi



Funkcje przycisków:

	Włączenie / wyłączenie zasilania wagi – należy przytrzymać przycisk ok. 1 sekundę.
	Przycisk funkcyjny (wybór modu pracy).
	Wysłanie wyniku ważenia do drukarki lub komputera.
	Zerowanie wagi.
	Tarowanie wagi.



Po naciśnięciu przycisku  +  funkcje poszczególnych przycisków ulegają zmianie. Sposób ich użycia opisany jest w dalszej części instrukcji.

7. INSTALACJA WAG

7.1. Rozpakowanie i montaż



Uważaj, żeby nie uszkodzić przewodu łączącego miernik wagowy z platformą wagową.

7.1.1. Wagi serii H315.xx.K

- Wyjmij wagę z opakowania fabrycznego.
- Urządzenie ustaw w miejscu użytkowania na równym i twardym podłożu z daleka od źródeł ciepła.
- Wsuń zabezpieczenia transportowe i załóż szalkę:

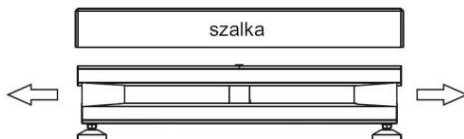

7.1.2. Wagi serii H315.Cx.M

- Wyjmij wagę z opakowania fabrycznego.
- Urządzenie ustaw w miejscu użytkowania na równym i twardym podłożu z daleka od źródeł ciepła.
- Wsuń zabezpieczenia transportowe i załóż szalkę:

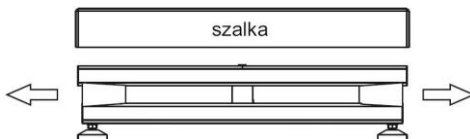

- Przykręć maszt do podstawy wagi a następnie miernik do masztu:

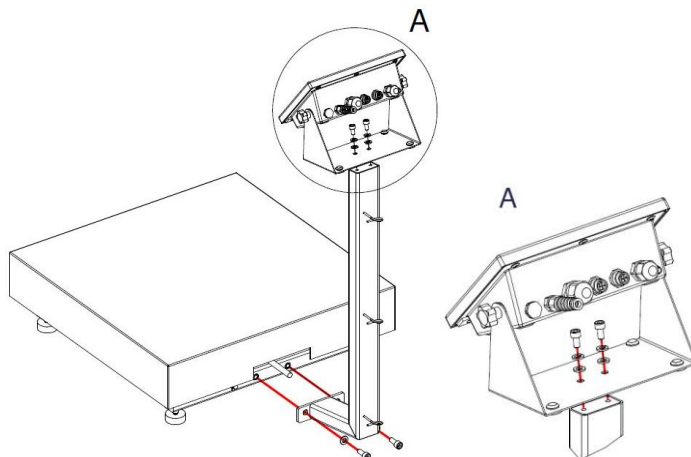

- Umieść przewód w uchwytach:

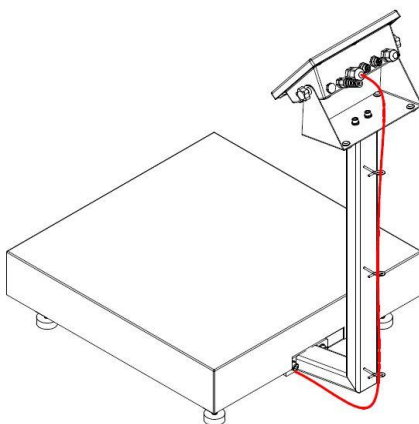

7.1.3. Wagi serii H315.4

- Wymij wagę z opakowania fabrycznego (paleta).
- Urządzenie ustaw w miejscu użytkowania na równym i twardym podłożu z daleka od źródeł ciepła.
- Usuń zabezpieczenia transportowe (jeżeli są zainstalowane):

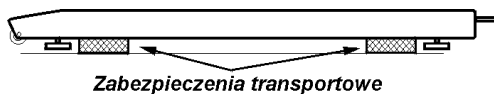

D. Wkręć nóżki (jeżeli nie są zainstalowane):

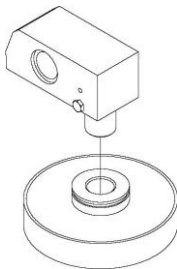

7.2. Poziomowanie

7.2.1. Poziomowanie wag pomostowych 1-czujnikowych

Wagę należy wypoziomować, pokręcając nóżkami regulacyjnymi. Poziomowanie jest poprawne, jeżeli pęcherzyk powietrza znajduje się w centralnym położeniu poziomniczki, umieszczonej w podstawie wagi.



7.2.2. Poziomowanie wag platformowych 4-czujnikowych

Do wypoziomowania wag służą nóżki regulacyjne i poziomnica. Każdą z nóg można wykręcać lub wkręcać uzyskując niewielkie pochylenie wagi. Ponieważ zakres takiej regulacji jest niewielki, właściwe poziomowanie powinno się uzyskiwać poprzez umieszczanie stalowych podkładek pod nóżki wagi.

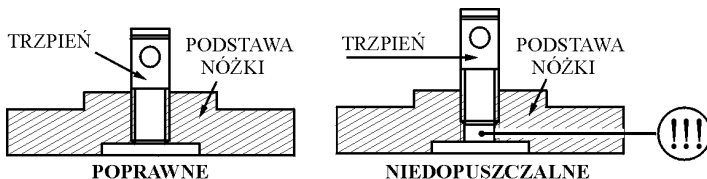

Poziomowanie jest poprawne, jeżeli pęcherzyk powietrza znajduje się w centralnym położeniu poziomniczki, umieszczonej w podstawie wagi:



7.3. Włączenie



- Włącz wtyczkę kabla zasilającego do gniazda sieciowego.
- Naciśnij przycisk . Ten sam przycisk służy do wyłączenia wagi.
- Po włączeniu zasilania nastąpi test wyświetlacza (na moment wszystkie elementy i symbole zostaną podświetlone), po czym pojawi się nazwa i numer programu a następnie wskazanie masy.

7.4. Sygnalizacja stanu akumulatora

Waga w standardowym wykonaniu jest wyposażona w wewnętrzny akumulator. Sygnalizację stanu akumulatora zapewnia symbol  wyświetlany w górnej części wyświetlacza.

Działanie symbolu 	Znaczenie
Brak symbolu	Akumulator naładowany. Normalna praca wagi.
Symbol wyświetlany w sposób ciągły	Zbyt niski poziom naładowania akumulatora (po pewnym czasie waga wyłączy się). Oznacza to, że należy niezwłocznie naładować akumulator.
Symbol miga z częstotliwością ok. 1s	Ładowanie akumulatora. Waga podłączona do zasilacza, który ładuje akumulator.
Symbol miga z częstotliwością ok. 0,5s	Błąd akumulatora. Akumulator uszkodzony.

7.5. Sprawdzenie stopnia naładowania akumulatora













- Naciśnij jednocześnie przyciski  i .
- W zależności od stanu akumulatora, na wyświetlaczu wagi zostanie wyświetlony na czas 2s odpowiedni status:

80%	Zasilanie akumulatorowe. Stopień naładowania akumulatora podany w %.
CHARGE	Ładowanie akumulatora. Waga podłączona do zasilacza, który ładuje akumulator.
-Err5-	Błąd akumulatora. Akumulator uszkodzony.

- Po wyświetleniu statusu waga automatycznie wraca do okna głównego.

8. PORUSZANIE SIĘ W MENU

Użytkownik porusza się w menu przy pomocy klawiatury wagi.

 + 	Wejście w menu główne
 + 	Ręczne wprowadzanie tary Wprowadzanie tary z bazy wartości tar Zmiana wartości cyfry o „1” w górę Przewinięcie menu „do góry”
 + 	Sprawdzenia stanu baterii lub akumulatora
 + 	Podgląd daty/czasu
	Przewinięcie menu „do dołu” Zmiana wartości aktywnego parametru
	Wejście w wybrane podmenu Aktywacja parametru do zmiany
	Zatwierdzenie zmiany
	Opuszczenie funkcji bez zmian Wyjście o jeden poziom wyżej w menu

8.1. Powrót do funkcji ważenia

Wprowadzone w pamięci wagi zmiany są zapisywane w menu automatycznie, po powrocie do okna głównego. Powrót do okna głównego odbywa się poprzez

kilkukrotne naciśnięcie przycisku .

9. WAŻENIE

Na szalce wagi umieść ważony ładunek. Gdy wyświetli się znacznik , można odczytać wynik ważenia.

9.1. Warunki użytkowania wag pomostowych 1-czujnikowych

W celu zapewnienia długotrwałego okresu użytkowania i prawidłowych pomiarów mas ważonych ładunków należy:

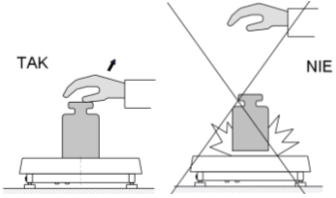
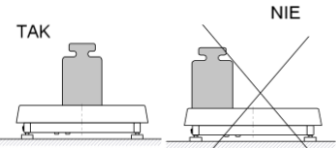
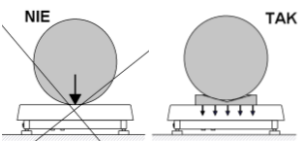
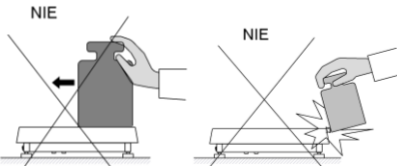
<p>Szalke wagi obciążać spokojnie i bezударowo.</p>	
<p>Ładunki na szalce rozmieszczać centralnie (błędy niecentrycznego ważenia określa norma PN-EN 45501 pkt. 3.6.2).</p>	
<p>Nie obciążać szalki siłą skupioną.</p>	
<p>Unikać bocznych obciążeń wagi, w szczególności bocznych uderzeń.</p>	

9.2. Warunki użytkowania wag specjalizowanych

Ładunek obciążający wagi specjalizowane powinien być zgodny z przeznaczeniem wagi:

- dla wag płozowych – ładunek o sztywnej, samonośnej konstrukcji lub w sztywnym, przenoszącym ciężar ładunku opakowaniu:

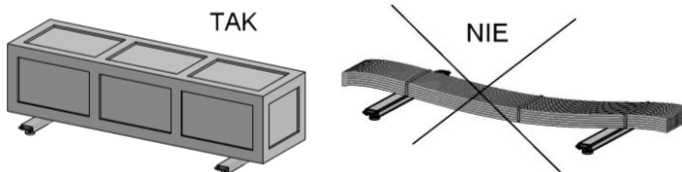

- dla wag paletowych (ładunek na europaletach nakładany wózkiem paletowym) środkowa stopa palety umieszczonej na wadze powinna być nie podparta:

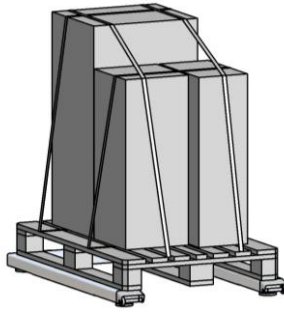

- dla wag najazdowych (wózki ręczne używane w zakładach mięsnych) platforma wagi powinna być dobrana tak, aby dla wózków o ciężarze zbliżonym do maksymalnego, koła wózka obciążały platformę w pobliżu profili nośnych:

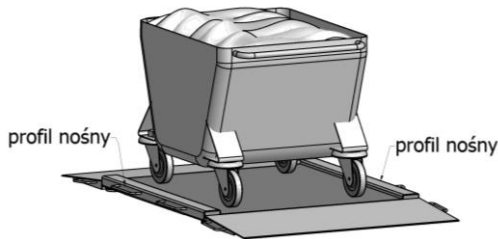

- dla wag kolejkowych (towar zawieszony na hakach) przystosowanych do przesuwu po podwieszonych torach:
 - haki odpowiednie dla danego toru jezdnego i wagi,
 - spokojny przesuw po belce ważącej, bez szarpania i nadmiernego wychylania na boki,
 - belka ważąca obciążana równomiernie.

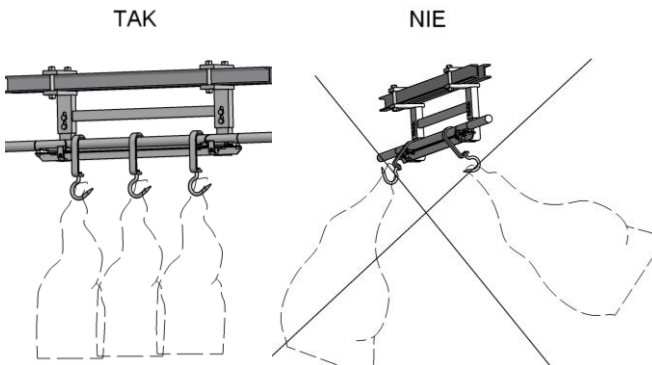

11. PARAMETRY TECHNICZNE

Parametry techniczne poszczególnych wag dostępne są na stronie internetowej www.radwag.pl.

12. ROZWIĄZYWANIE PROBLEMÓW

Problem	Przyczyna	Rozwiązanie
Waga nie włącza się.	Niewłączona wtyczka kabla zasilającego do gniazda sieciowego.	Włącz wtyczkę kabla zasilającego do gniazda sieciowego.
	Rozładowany akumulator.	Włącz wtyczkę kabla zasilającego do gniazda sieciowego i naładuj akumulator.
	Brak akumulatora (akumulator niezainstalowany, niepoprawnie zainstalowany).	Sprawdź poprawność zainstalowania akumulatora (polaryzację).
Waga wyłącza się samoczynnie.	Parametr <7.4.t1> ustawiony na czasowe wyłączenie wagi.	W menu <P7.Othr> zmień ustawienie parametru <7.4.t1> na wartość „nonE”.
Podczas startu waga pokazuje komunikat „LH”.	Pozostawione obciążenie na szalce wagi.	Zdejmij obciążenie z szalki wagi. Waga po pewnym czasie pokaże zerowe wskazanie.
Brak komunikacji z komputerem.	Nieprawidłowo ustawiony port komputera w parametrze <5.1.1.Prt>.	W podmenu <P5.ducE / 5.1.PC> zmień ustawienie parametru <5.1.1.Prt> na żadaną wartość.
	Nieprawidłowe parametry transmisji dla wybranego portu komputera.	W menu <P4.Conn> ustaw prawidłowe parametry transmisji dla wybranego portu komputera.
	Nieprawidłowa częstotliwość wydruku dla transmisji ciągłej.	W podmenu <P5.ducE / 5.1.PC> zmień ustawienie parametru <5.1.3.Int> na żadaną wartość.
Brak wydruku na podłączonej do wagi drukarce.	Nieprawidłowo ustawiony port drukarki w parametrze <5.2.1.Prt>.	W podmenu <P5.ducE / 5.2.Prt> zmień ustawienie parametru <5.2.1.Prt> na żadaną wartość.
	Nieprawidłowe parametry transmisji dla wybranego portu drukarki.	W menu <P4.Conn> ustaw prawidłowe parametry transmisji dla wybranego portu drukarki.
	Brak zadeklarowanych zmiennych w projekcie wydruku ważenia.	W podmenu <P6.Prt / 6.2.GLP> zadeklaruj zmienne, które znajdują się na wydruku ważenia.
Brak komunikacji z wyświetlaczem dodatkowym.	Nieprawidłowo ustawiony port wyświetlacza dodatkowego w parametrze <5.3.1.Prt>.	W podmenu <P5.ducE / 5.3.AdSP> zmień ustawienie parametru <5.3.1.Prt> na żadaną wartość.
	Nieprawidłowe parametry transmisji dla wybranego portu komputera.	W menu <P4.Conn> ustaw prawidłowe parametry transmisji dla wybranego portu wyświetlacza dodatkowego.

Jednostka masy na wyświetlaczu niezgodna z tabliczką znamionową wagi.	Zmieniona jednostka startowa wagi w parametrze <9.1.UnSt>.	W podmenu <P9.Unit / 9.1.UnSt> ustaw jednostkę zgodną z tabliczką znamionową wagi.
	Zmieniona jednostka użytkownika w parametrze <9.2.Unin>.	W podmenu <P9.Unit / 9.2.Unin> ustaw jednostkę zgodną z tabliczką znamionową wagi.

13. KOMUNIKATY O BŁĘDACH

- Err 2 -	Wartość poza zakresem zerowania.
- Err 3 -	Wartość poza zakresem tarowania.
- Err 4 -	Masa kalibracyjna lub masa startowa poza zakresem ($\pm 1\%$ dla odważnika, ± 10 dla masy startowej).
- Err 5 -	Błąd akumulatora. Akumulator uszkodzony.
- Err 8 -	Przekroczony czas operacji: tarowania, zerowania, wyznaczania masy startowej, procesu kalibracji.
- null -	Wartość zerowa z przetwornika.
- FULL -	Przekroczenie zakresu pomiarowego.
- LH -	Błąd masy startowej, wskazanie poza zakresem ($\pm 10\%$ masy startowej).
- Hi -	Przekroczenia zakresu wyświetlania sumarycznej masy na wyświetlaczu wagi w modzie pracy „Sumowanie ważeń”.
- uLo -	Zbyt niski poziom naładowania akumulatora. Po pewnym czasie waga wyłączy się.
- Err Lo -	<ul style="list-style-type: none"> - Wyznaczona masa jednej sztuki w modzie „Liczenie sztuk” zbyt mała. - Wpisana wartość progu „Min” większa od wartości progu „Max” w modzie pracy „Kontrola +/-”.
- Err Hi -	<ul style="list-style-type: none"> - Wpisana wartość masy jednej sztuki większa niż max. zakres ważenia w modzie pracy „Liczenie sztuk”. - Wpisana wartość progu „Max” większa niż max. zakres ważenia w modzie pracy „Kontrola +/-”. - Wpisana masa wzorca większej niż max. zakres ważenia w modzie pracy „Kontrola odchyłek %”.



RADWAG WAGI ELEKTRONICZNE
ZAAWANSOWANE TECHNOLOGIE WAGOWE

